

Technické informace

Nákresy vždy uvádějte jako PŮDORYSY!!!

(Jako kdyby kolejnička ležela na zemi s jezdcí směrem k podlaze, nebo jako by byla připevněná na stropě s jezdcí směřujícími opět k podlaze)

Ohýbání koncových úhlů:

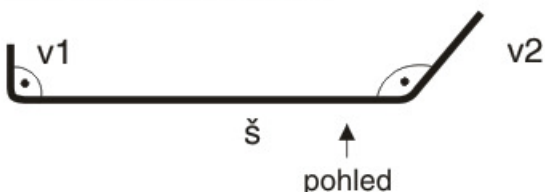

Koncové úhly jsou max 2 na jedné kolejničce, jinak se jedná o arkýřové ohýbání!!!!

Pro koncové ohýbání uveďte š, v1 (pokud je protilehlá strana jinak koncipovaná tak i v2), s jejich úhly.

Součet rozměrů š, v1 a v2 je rozměr pro stanovení ceny kolejničky. K této ceně se pak připočítá příplatek za ohyby.

ohýbání koncových úhlů - 1 úhel - 135,-Kč
řezání pod úhlem - 1 úhel - 90,-Kč

Ohýbání do arkýře nebo více ohybů na jedné kolejnici mimo koncových:

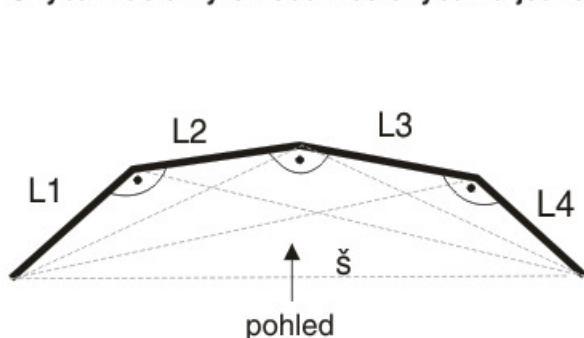

Pro co nejpřesnější vyrobení je třeba dodat tyto rozměry: celkovou šířku - "š", L1, L2, L3, ..., úhly a, b, c, ..., a nebo šablonu.

Součet rozměrů L1, L2, ... je rozměr pro stanovení ceny z ceníkové tabulky. K této ceně se pak připočítá příplatek za ohýbání do arkýře.

ohýbání v arkýři - 1 úhel - 236,-Kč

Řezání do arkýře (především dvou a více kolejničky):

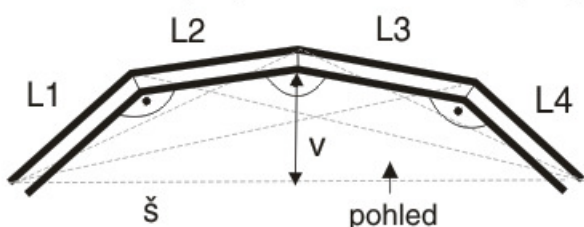

Pro co nejpřesnější vyrobení je třeba dodat tyto rozměry: celkovou šířku - "š", L1, L2, L3, ..., úhly a, b, c, ..., a nebo šablonu.

Součet rozměrů L1, L2, ... je rozměr pro stanovení ceny z ceníkové tabulky. K této ceně se pak připočítá příplatek za řezání do arkýře.

řezání v arkýři - 1 úhel - 150,-Kč

Zakroužení kruhové

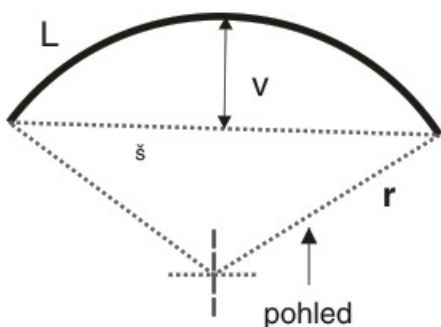

L je přibližně $(š + v) * 1,05$

Pro co nejpřesnější vyrobení je třeba dodat tyto rozměry: š, **rádius (poloměr) "r"** a výšku oblouku od těživy "v", a nebo šablonu.

Výpočet ceny: $(š + v) * 1,05 =$ přibližně L, to je rozměr pro stanovení ceny z ceníkové tabulky.

K této ceně se pak připočítá příplatek za zakružování. Pokud je na kolejničce více zakružování najednou, žádejte individuální kalkulaci

zakružování po kružnici - 1 ks - 300,-Kč

Zakroužení eliptické

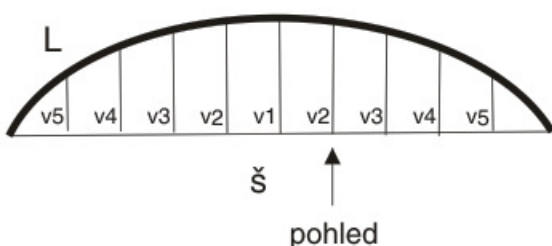

L je přibližně $(š + v) * 1,05$

Pro co nejpřesnější vyrobení je třeba dodat tyto rozměry: š, v1 až v5 (nebo až v 10) podle toho jak je oblouk dlouhý a nebo šablonu.

Výpočet ceny: $(š + v1) * 1,05 =$ přibližně L, to je rozměr pro stanovení ceny z ceníkové tabulky.

K této ceně se pak připočítá příplatek za zakružování. Pokud je na kolejničce více zakružování najednou, žádejte individuální kalkulaci

zakružování po elipse - 1 ks - 240,-Kč/bm

Nové značení

Protože nabídka kolejniček se zvětšila, předkládáme systém sestav, ve kterých se mohou kombinovat různé typy kolejniček. Pořadí kolejniček v sestavě uvádějte vždy směrem od zdi viz. příklad.

1k		kolejnička	1ko		kolejnička s ohyby
2k		kolejnička kolejnička	Sestavy s rohovými zakončeními (pouze pro kolejničky které to umožňují)		
2ko		kolejnička kolejnička s ohyby	1kr		kolejnička s rohy
1kp		kolejnička pelmet	1krp		kolejnička s rohy pelmet
1kop		kolejnička s ohyby pelmet	2k1r		kolejnička kolejnička s rohy
2kp		kolejnička kolejnička pelmet	2k1rp		kolejnička kolejnička s rohy pelmet
2k1op		kolejnička kolejnička s ohyby pelmet			

Pro stanovení ceny se vezme vždy největší šířka pro všechny kolejničky v sestavě.

Příklad:

Objednávám sestavu 2k1op, š 250cm, AL 080, AL 310, PELMET, HOTEL.
AL 080 ruční, opona // AL 310 provázek vlevo opona // pelmet.

Šířka celé sestavy bude 250cm, š AL310 bude 240cm, š AI080 bude 230cm

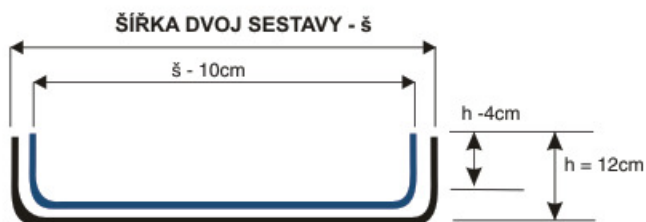
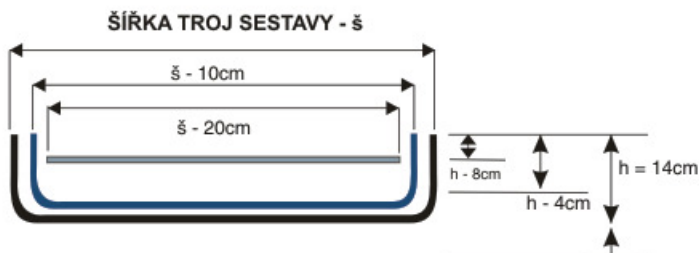
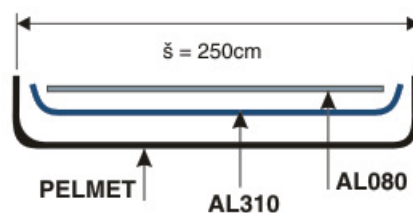

(rozměry zadních kolejniček se mohou lišit podle zvoleného typu kolejničky)

Možnosti ovládání

1. Stahování k ovládání (OVLÁDÁNÍ VLEVO)

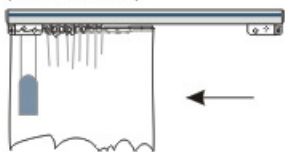

2. Stahování k ovládání (OVLÁDÁNÍ VPRAVO)

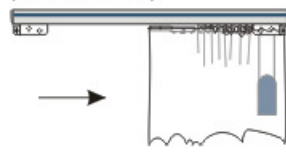

3. Stahování od ovládání (OVLÁDÁNÍ VLEVO)

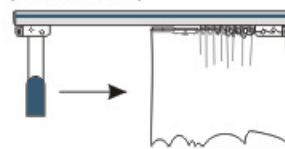

4. Stahování od ovládání (OVLÁDÁNÍ VPRAVO)



5. Stahování opona (OVLÁDÁNÍ VPRAVO)

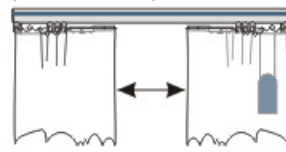

6. Stahování opona (OVLÁDÁNÍ VLEVO)

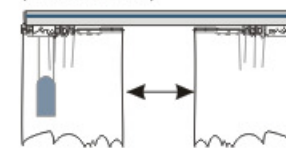

Příklad uchycení háčku do řasící pásky a jezdce.

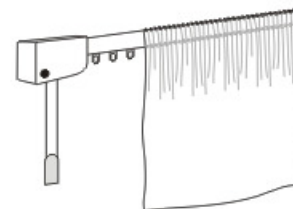
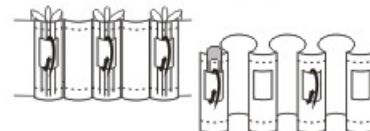

AL080



Informativní foto

Klasická kolejnička pro zavěšení lehčích materiálů. Ovládání ruční nebo provázkové.

AL080 / technické informace / ceník

Barva

ALU
bílá

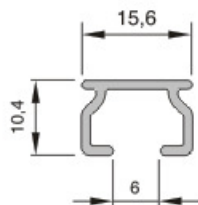

průřez kolejničkou

Ohyb - horizontální / vertikální, R 10cm

Zakružování - horizontální / vertikální, R 25cm

Montáž na strop

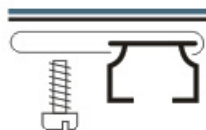

Montáž na stěnu

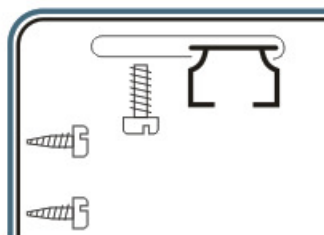

Způsoby montáže

1. montáž s držákem

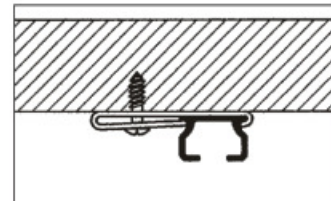

2. montáž skrz kolejničku

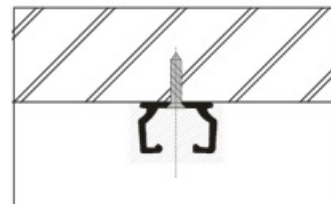

Standardně dodávaný jezdec č. 2501 + Šnekový háček č.74



Volitelný jezdec (bez příplatku) č. AL2503

Cena = š (jako rovná) + 1 nebo 2 ohyby nebo rohy

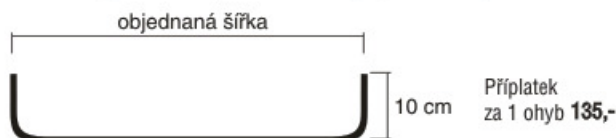

Volitelně lze dodat větší šnekový háček č. 74S za příplatek 5,- Kč/ bm

Kolejnička má na stranách standardně vystříženy otvory pro vkládání jezdců.

Ceník

Druh ovládání	Šířka	100	150	200	250	300	350	400	450	500	550	600
Šňůrové		401,-	481,-	561,-	641,-	721,-						
Ruční		289,-	361,-	433,-	505,-	576,-	649,-	721,-	793,-	865,-	938,-	1009,-

Počet standardně dodávaných stropních držáků dle délky: do 140cm 3ks / nad 140cm 4ks / nad 211cm 5ks / nad 281cm 6ks / nad 351cm 7ks / nad 421cm 8ks / nad 491cm 9ks

Jezdce jsou standardně po 10cm.

Doplňky, příplatky a náhradní díly:

Kovový držák	1ks	8,-
stěnový držák 7cm	1ks	20,-
stěnový držák 14cm	1ks	25,-

Další použitelné příslušenství a jezdcé (teflon, nacvakávací) najdete v úvodu sekce ALU.

Žádáme Vás o využívání objednávkových formulářů, které prosím zasíláte e-mailem nebo faxem.

ALS 19



Informativní foto

Klasická kolejnička pro zavěšení lehčích materiálů. Ovládání ruční nebo omezeně provázkové. Lze ohýbat horizontálně i vertikálně nebo napojovat rohovou spojkou.

ALS19 technické informace / ceník

Barva

bílá

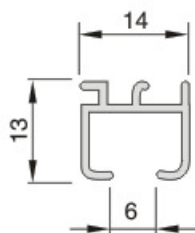

průřez kolejničkou

Montáž na strop

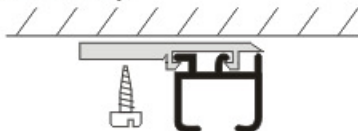

Montáž na stěnu

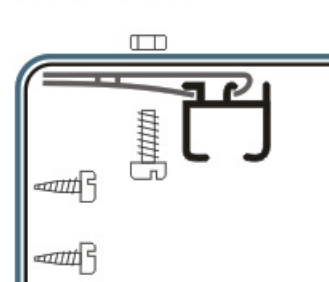

Ohyb - horizontální / vertikální (pouze ruční), R 10 cm

Zakružování - horizontální / vertikální, R 30 cm

Standardní dodávaný jezdec č. 2501 + Šnekový háček č.74

Jezdec Standard s kolečky č. 25505 + Šnekový háček č.74

Volitelný jezdec (bez příplatku) č. AL 2503

Volitelně lze dodat větší šnekový háček č. 74S za příplatek 5,- Kč/bm

Cena = š (jako rovná) + 1 nebo 2 ohyby nebo rohy



Kolejnička má na stranách standardně vystříženy otvory pro vkládání jezdců.

Ceník ALS19 / ruční ovládání /

Druh ovládání	Šířka	100	150	200	250	300	350	400	450	500	550	600
jezdec 2501		230,-	277,-	337,-	428,-	520,-	589,-	658,-	724,-	804,-	849,-	919,-
jezdec 25505		241,-	291,-	354,-	448,-	545,-	618,-	692,-	761,-	844,-	892,-	964,-

Dodávka obsahuje: kolejničku, koncovky, jezdc (kluzáky / kolečka), šnekové háčky, plastové stropní držáky (v případě montáže na stěnu jsou držáky kovové, montážní materiál)

Ceník / šňůrové ovládání / rovná kolejnice

Druh ovládání	Šířka	100	150	200	250	300
jezdec 2501		435,-	484,-	549,-	644,-	743,-
jezdec 25505		447,-	501,-	565,-	667,-	770,-

Dodávka obsahuje: kolejničku, ovládací mechanismus, hlavní jezdec, provázek, závaží provázku, jezdc (kluzáky / kolečka), šnekové háčky, plastové stropní držáky, montážní materiál

Počet standardně dodávaných stropních držáků dle délky: do 140cm 3ks / nad 140cm 4ks / nad 211cm 5ks / nad 281cm 6ks / nad 351cm 7ks / nad 421cm 8ks / nad 491cm 9ks

Jezdce jsou standardně po 10cm.

Doplňky, příplatky a náhradní díly:

Plastový držák	1ks	8,-
Kovový držák - zámek	1ks	8,-
rohová spojka	1ks	29,-
stěnový držák 7cm	1ks	20,-
stěnový držák 14cm	1ks	25,-
napínač provázku plast	1ks	60,-

Další použitelné příslušenství a jezdc (teflon, nacvakávací) najdete v úvodu sekce ALU. Žádáme Vás o využívání objednávkových formulářů, které prosím zasíláte e-mailem nebo faxem.

ALS 41



Informativní foto

Hliníková kolejnička určená pro těžší textil, jak pro provázkové tak ruční ovládání. Lze horizontálně ohýbat nebo použít rohového zakončení. Systém má jednoduché spojení ovládacích provázků vně kolejničky.

ALS 41 technické informace / ceník

Barva

bílá

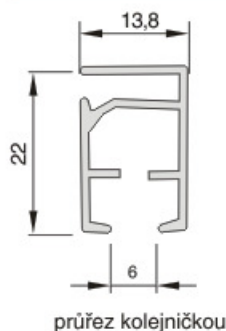

Montáž na strop

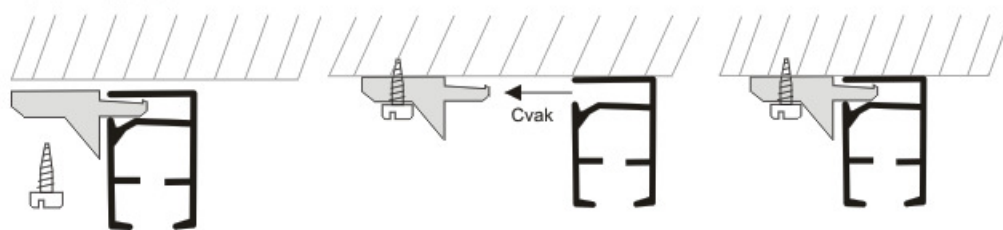

Montáž na stěnu

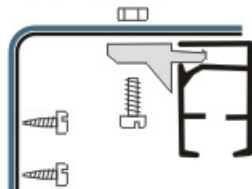

Rohová spojka je možná jen pro provázkové ovládání.



Ohyb - horizontální (pouze ruční), R 17 cm

Zakružování - horizontální (pouze ruční), R 30 cm

Standardně dodávaný jezdec AL 2501 + Šnekový háček č.74

Jezdec Standard s kolečky 25505 + Šnekový háček č.74 **18,- Kč/m**

Volitelný jezdec (bez příplatku) č. AL2503

Cena = š (jako rovná) + 1 nebo 2 ohyby nebo rohy



Volitelně lze dodat větší šnekový háček č. 74S za příplatek 5,- Kč/bm

Kolejnička má na stranách standardně vystřiženy otvory pro vkládání jezdců.

Ceník / ruční ovládání / rovná kolejnice

Druh ovládání	Šířka	100	150	200	250	300	350	400	450	500	550	600
jezdec č. 2501		344,-	451,-	547,-	636,-	714,-	780,-	881,-	982,-	1082,-	1183,-	1284,-

Dodávka obsahuje: kolejničku, koncovky, jezdcy (kluzáky), šnekové háčky, plastové stropní držáky, montážní materiál

Ceník / šňurové ovládání / rovná kolejnice

Druh ovládání	Šířka	100	150	200	250	300	350	400	450	500	550	600
jezdec č. 2501		566,-	719,-	856,-	994,-	1131,-	1254,-	1376,-	1483,-	1590,-	1697,-	1804,-

Dodávka obsahuje: kolejničku, ovládací mechanismus, hlavní jezdec, provázek, závaží provázku, jezdcy (kluzáky), šnekové háčky, plastové stropní držáky, montážní materiál

Počet standardně dodávaných stropních držáků dle délky: do 140cm 3ks / nad 140cm 4ks / nad 211cm 5ks / nad 281cm 6ks / nad 351cm 7ks / nad 421cm 8ks / nad 491cm 9ks

Jezdce jsou standardně po 10cm.

Doplňky, příplatky a náhradní díly:

Plastový držák stropní	1ks	8,-
mechanismus pro ruční ovládání	1pár	120,-
stěnový držák 7cm	1ks	20,-
stěnový držák 14cm	1ks	25,-
napínač provázku	1ks	60,-



Doporučuje se připevnit mechanismus ke stropu přes otvor.

Další použitelné příslušenství a jezdcy (teflon, nacvakávací) najdete v úvodu sekce ALU.

Žádáme Vás o využívání objednávkových formulářů, které prosím zasíláte e-mailem nebo faxem.

HOTEL



Informativní foto

Lem se suchým zipem slouží k zakončování kolejničkových sestav nebo jako nosič volánů atd. Lze ručně naohýbat na požadovaný tvar na místě při montáži. Profil Hotel je lepší ohnout až na místě montáže.

Barva

bílá

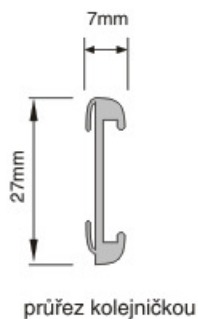

Montáž na strop

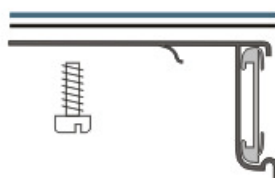

Montáž na stěnu

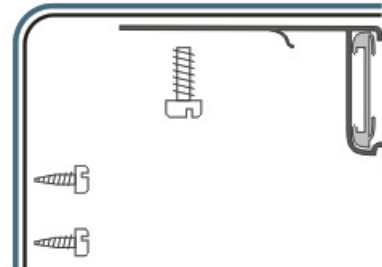

název	jedn.	cena
AL Kolejnička HOTEL	1bm	189,-
Držák HOTEL	1ks	20,-

Objednávka
HLINÍKOVÉ KOLEJNÍČKY



Odběratel:

Dodavatel:

PRAKTIC s.r.o.
Pištín 133
tel: 387 983 071
fax: 387 983 209
objednavky@practic.cz
www.practic.cz

datum:
zakázka č.:
zákazník:

sdělení:

			pozn.1	pozn.2	pozn.3	pozn.4	pozn.5				pozn.6
typ kolejničky	šířka	barva	jezdce	ovládání	typ ovládání	boky / koncovky	ohyby koncové	montáž	stěnové držáky	ks	poznámka
	cm		standard = S nebo číslo	ruční - R provaz - P	ovládání	A/N		strop stěna	typ		
1											
2											
3											
4											
5											
6											
7											
8											
9											
10											

Pokud není uvedeno u kolejničky jinak za standardní jezdec se považuje jezdec kluzák č.2501 + šnek č.74

- pozn. 1 pokud požadujete jiné jezdce než standardně dodávané, a jsou ve volitelném příslušenství
- pozn. 2 při provázkovém ovládání uveďte jeho délku
- pozn. 3 způsob a strana ovládání viz. nákresy dole
- pozn. 4 uveďte pokud kolejnička standardně neobsahuje a má ve volitelném příslušenství
- pozn. 5 standardní koncové ohyby, pokud ano, uveďte zda oba, nebo pravý nebo levý, popřípadě přidejte nákres
- pozn. 6 pokud objednáváte sestavy, označte v poznámce co k čemu patří + typ sestavy z katalogu (new)

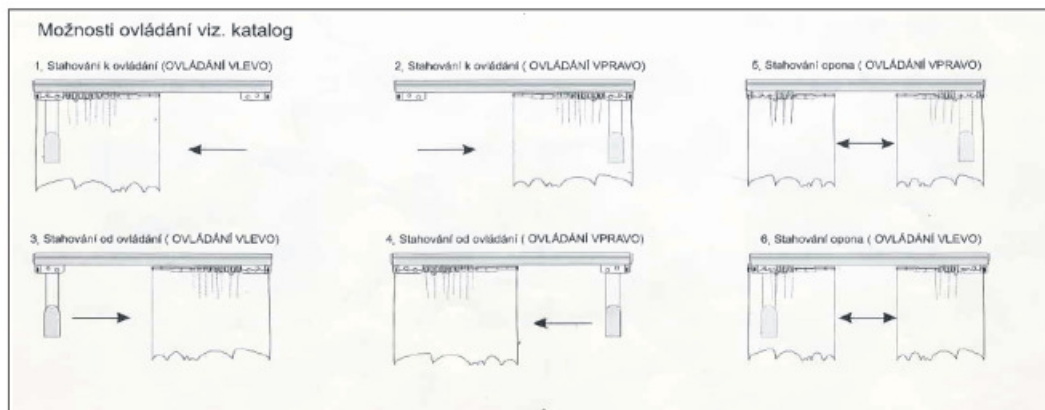

AL STANDARD



Informativní foto

Hliníková kolejnička určená pro těžší textil, jak pro provázkové tak ruční ovládání. Lze horizontálně ohýbat nebo použít rohového zakončení.

AL STANDARD technické informace / ceník

Barva

ALU
bílá

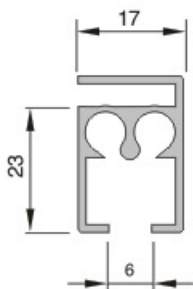

průřez kolejničkou

Ohyb - horizontální, R 17cm

Zakružování - horizontální, R 30cm

Standardní dodávaný jezdec č. 2501 + Šnekový háček č.74

Jezdec Standard s kolečky č. 25505 + Šnekový háček č.74 (příplatek)

Volitelný jezdec (bez příplatku) č. Al2503

Volitelně lze dodat větší šnekový háček č. 74S za příplatek 5,- Kč /bm

Montáž na strop

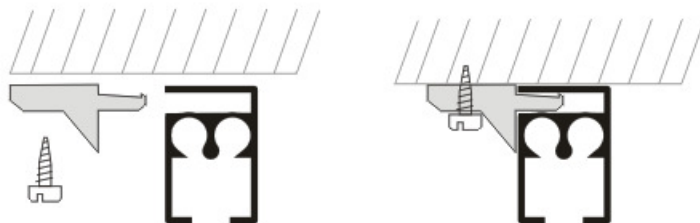

Montáž na stěnu

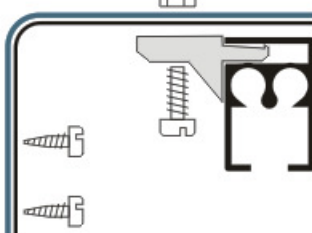

Cena = š (jako rovná) + 1 nebo 2 ohyby nebo rohy

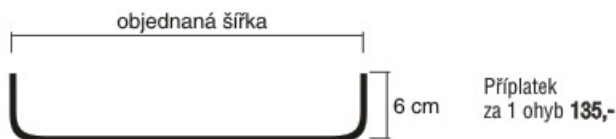

Kolejnička má na stranách standardně vystřiženy otvory pro vkládání jezdců.

Ceník

Druh ovládání	Šířka	100	150	200	250	300	350	400	450	500	550	600
Šňůrové		685,-	871,-	1037,-	1205,-	1372,-	1520,-	1668,-	1797,-	1927,-	2057,-	2187,-
Ruční		417,-	547,-	663,-	711,-	866,-	945,-	1067,-	1190,-	1312,-	1434,-	1557,-

Počet standardně dodávaných stropních držáků dle délky: do 140cm 3ks / nad 140cm 4ks / nad 211cm 5ks / nad 281cm 6ks / nad 351cm 7ks / nad 421cm 8ks / nad 491cm 9ks

Jezdce jsou standardně po 10cm.

Doplňky, příplatky a náhradní díly:

Plastový držák	1ks	8,-
rohová spojka	1ks	29,-
stěnový držák 7cm	1ks	20,-
stěnový držák 14cm	1ks	25,-

Jezdec Standard s kolečky 25505 + Šnekový háček č.74 **18,- Kč /m**

Další použitelné příslušenství a jezdcé (teflon, nacvakávací) najdete v úvodu sekce ALU.

Žádáme Vás o využívání objednávkových formulářů, které prosím zasílejte e-mailem nebo faxem.

AL150

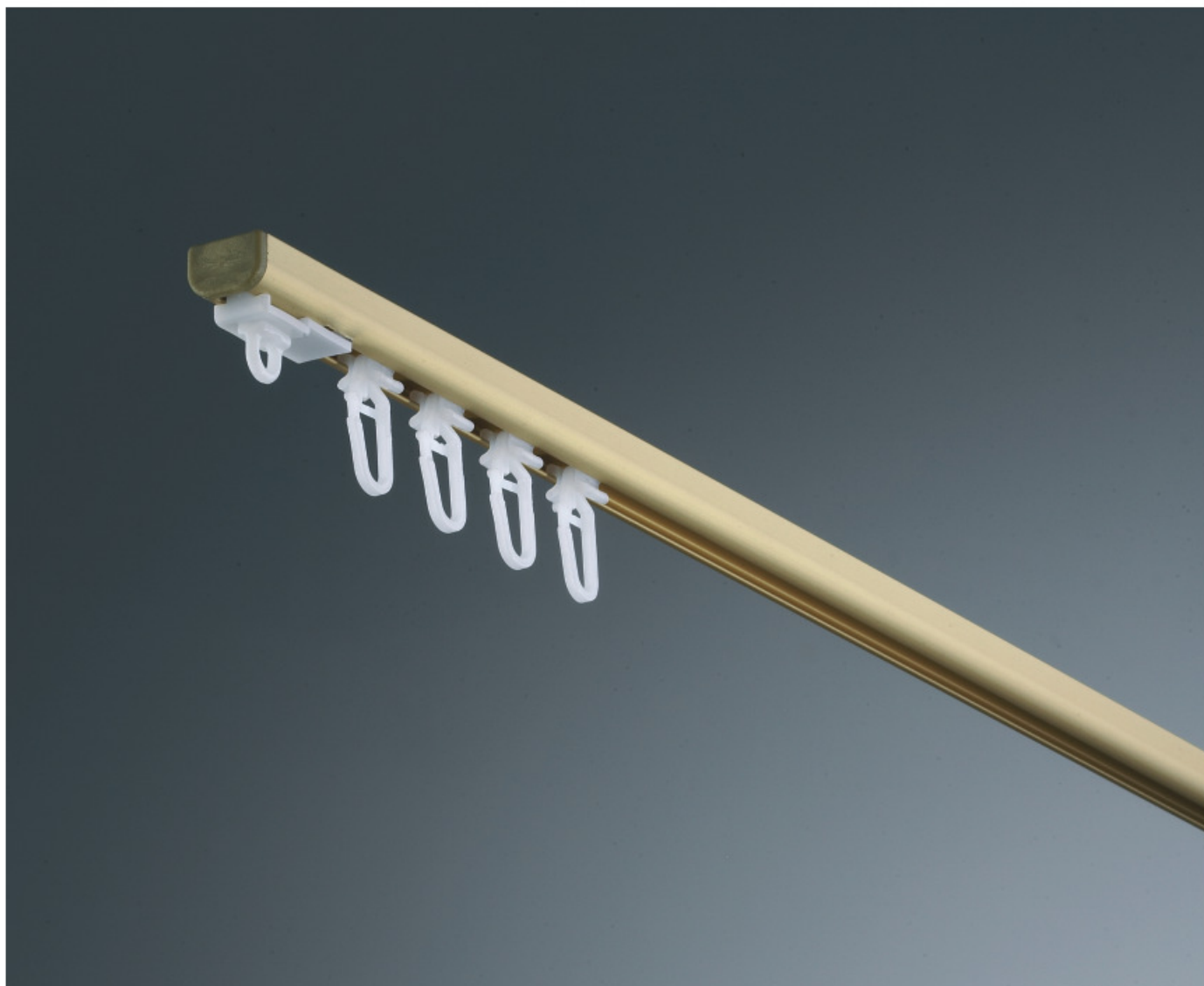

Informativní foto

Jedna z designových kolejniček určená především pro stropní montáž k zavěšení lehčích materiálů. Její hlavní předností jsou různá barevná provedení.



AL150 technické informace / ceník

Barva

ALU bílá
mosaz
hnědá

Způsob nasazení

Stropní držák - zámek

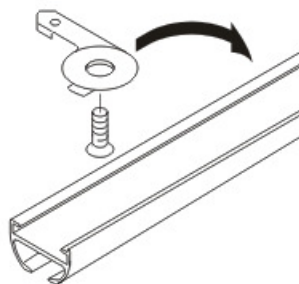

Stropní montáž

1.

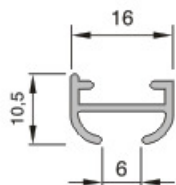
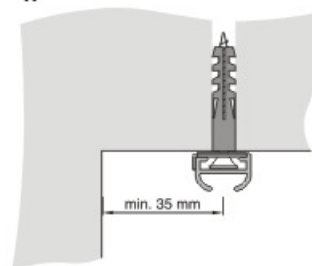

Ohyb - horizontální / vertikální, R 10 cm

Zakružování - horizontální, R 30 cm

Standardně dodávaný jezdec AL 2501 + Šnekový háček č.74

Volitelný jezdec (bez příplatku) č. AL2503

2.

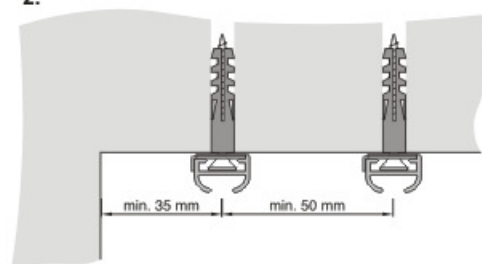

Volitelně lze dodat větší šnekový háček č. 74S za příplatek 5,- Kč/bm

Doporučená montáž do stropu (na stěnu je vhodnější použít AL310 se stěnovými držáky)

Kolejnička má na stranách standardně vystříženy otvory pro vkládání jezdců.

Ceník

Druh ovládání	Šířka	100	150	200	250	300	350	400	450	500	550	600
Ruční		271,-	349,-	420,-	496,-	560,-	635,-	711,-	749,-	821,-	892,-	964,-

Počet standardně dodávaných stropních držáků dle délky: do 140cm 3ks / nad 140cm 4ks / nad 211cm 5ks / nad 281cm 6ks / nad 351cm 7ks / nad 421cm 8ks / nad 491cm 9ks

Jezdce jsou standardně po 10cm.

Dodávka obsahuje: kolejničky, koncovky, jezdce (kluzáky), stropní držáky, montážní materiál

Příplatky

příplatek: barva mosaz a hnědá + 100%

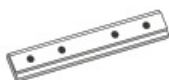

Spojka č. AL0172 135,- Kč
stropní držák navíc - zámek 19 Kč

Další použitelné příslušenství a jezdce (teflon, nacvakávací) najdete v úvodu sekce ALU.
Žádáme Vás o využívání objednávkových formulářů, které prosím zasíláte e-mailem nebo faxem.

AL320



Informativní foto

Klasická kolejnička pro ruční ovládání, která je oproti AL 080 je osazena jezdcí s velkými kolečky.

AL393



Informativní foto

Hliníková dvoukolejnička pro ruční posun, určená pro stropní montáž.

AL320 technické informace / ceník

Barva
bílá



Standardně dodávaný stropní držák č. AL 7701K

Ohyb horizontální, R 10 cm

POZOR nelze zaměnit za jezdce do U - kolejničky



Standardní jezdec č. AL 4717 (nezaměňovat s jezdci a žabkami do "U" kolejniček)



Volitelný jezdec (bez příplatku) č. AL 2503

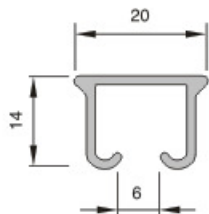

Způsoby montáže

1. montáž do stropu



2. montáž na stěnu



Ceník AL320

délka	100	150	200	250	300	350	400	450	500	550	600
DMC vč. DPH	316,-	414,-	499,-	595,-	677,-	769,-	864,-	911,-	1000,-	1090,-	1179,-

Dodávka obsahuje: kolejničky, koncovky, jezdce AL 4717, stropní držáčky, montážní materiál

Počet standardně dodávaných stropních držáků dle délky: do 150cm 2ks / nad 151cm 3ks / nad 250cm 4ks / nad 400cm 6ks.

Jezdce jsou standardně po 10cm.

Příplatky

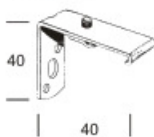

Stěnový držák č. AL 7641K **30,- Kč**



Volitelný jezdec (příplatek) č. AL1107 **2,60 Kč/ks**

AL393 technické informace / ceník

Barva

bílá
ALU

POZOR nelze zaměnit za jezdce do U - kolejničky



Standardní jezdec č. AL 4717 (nezaměňovat s jezdci a žabkami do "U" kolejniček)

Způsoby montáže

1. montáž do stropu

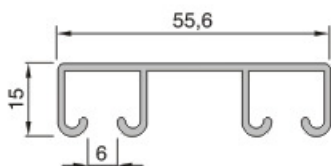
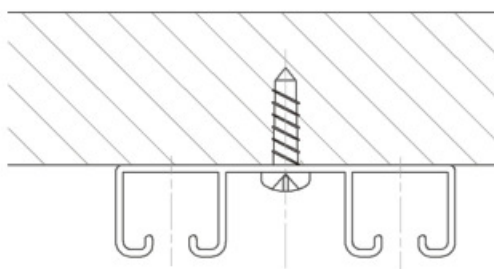

Ceník AL393 / bílá ALU /

délka	100	150	200	250	300	350	400	450	500	550	600
DMC vč. DPH	573,-	796,-	995,-	1216,-	1401,-	1614,-	1826,-	1943,-	2146,-	2349,-	2552,-

Jezdce jsou standardně po 10cm.

Příplatky



Volitelný jezdec č. AL 1107 s hliníkovým závěsem **2,60 Kč/ks**

Další použitelné příslušenství a jezdce (teflon, nacvakávací) najdete v úvodu sekce ALU.

Žádáme Vás o využívání objednávkových formulářů, které prosím zasíláte e-mailem nebo faxem.

AL310



Informativní foto

Moderní kolejnička, která vyniká svým designem. Nemusí být schovaná pod zavěšenou látkou a při montáži na stěnu je dodávána se zdařile zpracovanými stěnovými držáky. Ty podtrhují celkový, výsledný dojem.

AL310 technické informace / ceník

Barva

ALU
bílá

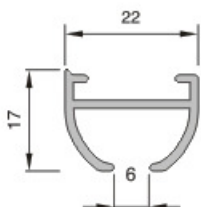

Způsob nasazení

Stropní držák - zámek

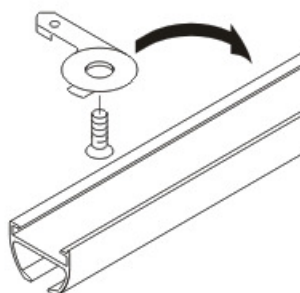

Způsoby montáže

1. montáž do stropu

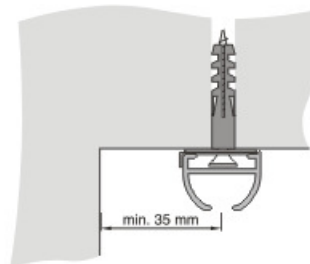

2. montáž do stropu

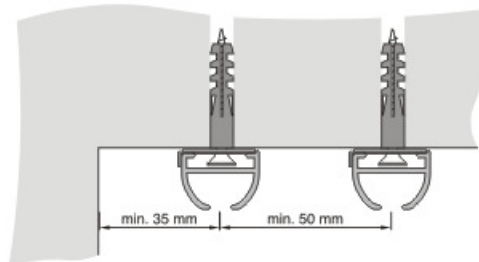

Ohyb - horizontální, vertikální, R 14 cm

Zakružování - horizontální, R 35 cm



Standardně dodávaný jezdec AL 2501 + Šnekový háček č.74



Volitelný jezdec č. AL 2503 (bez příplatku)



Volitelný jezdec č. AL 2507 (bez příplatku)



Stěnový držák AL 2525 K pro 1 kolej



Stěnový držák AL 2511 K pro 2 kolej

3. montáž do stěny

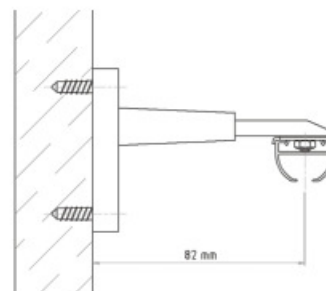

Kolejnička má na stranách standardně vystříženy otvory pro vkládání jezdců.

Ceník

Druh ovládání	Šířka	100	150	200	250	300	350	400	450	500	550	600
Ruční		340,-	445,-	537,-	640,-	724,-	824,-	924,-	975,-	1070,-	1165,-	1260,-

Počet standardně dodávaných stropních držáků dle délky: do 140cm 3ks / nad 140cm 4ks / nad 211cm 5ks / nad 281cm 6ks / nad 351cm 7ks / nad 421cm 8ks / nad 491cm 9ks

Jezdce jsou standardně po 10cm.

Dodávka obsahuje: kolejničky, koncovky, jezdce (kluzáky), stropní držáky, montážní materiál

Příplatky

Stěnový držák pro 1 profil č. AL 2525 K **203,- Kč**

Stěnový držák pro 2 profil č. AL 2511 K **243,- Kč**

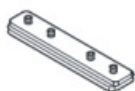

Spojka profilů č. AL 7792 **110,- Kč**



Stropní držák / zámek č. AL 7607K **32,- Kč**

Další použitelné příslušenství a jezdce (teflon, nacvakávací) najdete v úvodu sekce ALU.

Žádáme Vás o využívání objednávkových formulářů, které prosím zasílejte e-mailem nebo faxem.

AL100



AL120



AL210



Informativní foto

Kolejničky jsou určeny pro montáž především do dřevěných konstrukčních prvků nebo k zafrézování.

AL100 / AL120 / AL210

AL100

Barva

bílá

AL120

Barva

bílá

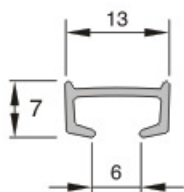

průřez kolejničkou

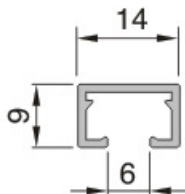

průřez kolejničkou

Standardně dodávaný jezdec AL 2501 + Šnekový háček č.74

Volitelný jezdec č. AL2503

AL100 ohyb R = 10 cm

AL120 nelze ohýbat

Ohýbání a zakružování na dotaz a individuální kalkulaci

Stříbrná barva profilu na dotaz

AL210 možno použít pro montáž do SDK

(montážní materiál není součástí)

Způsoby montáže Montáž do stropu skrz kolejničku

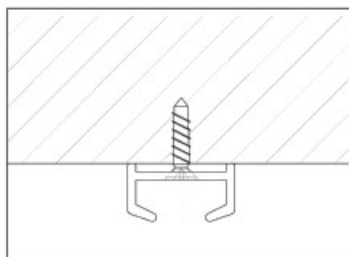

Způsoby montáže Montáž do stropu skrz kolejničku

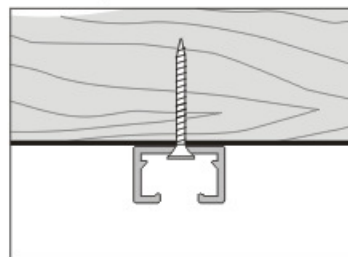

AL210

Barva

bílá

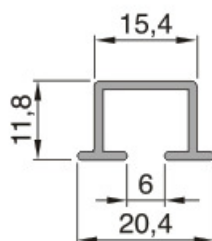

průřez kolejničkou

Způsoby montáže Montáž do stropu skrz kolejničku

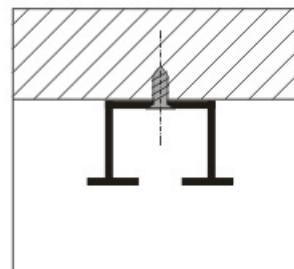

Kolejničky mají na stranách standardně vystřiženy otvory pro vkládání jezdců.

AL100

Geník

Druh ovládání	Šířka	100	150	200	250	300	350	400	450	500	550	600
Ruční		340,-	445,-	537,-	640,-	724,-	824,-	924,-	975,-	1070,-	1165,-	1260,-

AL120 / AL210

Geník

Druh ovládání	Šířka	100	150	200	250	300	350	400	450	500	550	600
Ruční		295,-	378,-	460,-	543,-	624,-	707,-	789,-	872,-	955,-	1036,-	1119,-

Standardně obsahují:

jezdce kluzák s háčky + nastavovače, **bez montážního materiálu**

Jezdce jsou standardně po 10cm.

Další použitelné příslušenství a jezdce (teflon, nacvakávací) najdete v úvodu sekce ALU.

Žádáme Vás o využívání objednávkových formulářů, které prosím zasíláte e-mailem nebo faxem.

AL845



Informativní foto

Hliníková kolejnička s provázkovým ovládáním, určena i pro těžší materiály. Vzhledem k jejímu zdařilému designu není nutné tuto kolejničku přikrývat zavěšenou tkaninou. Je dostupná ve třech barvách.

AL845 technické informace / ceník

Barva

bílá
ALU
mosaz

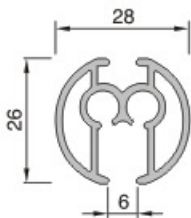

Ohyb - horizontální, R 17 cm

Způsoby uchycení

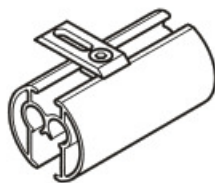

Způsoby montáže

1. montáž do stropu

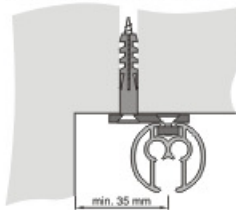

2. montáž do stropu

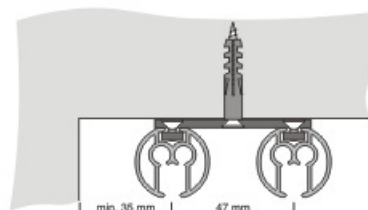

3. montáž do stěny

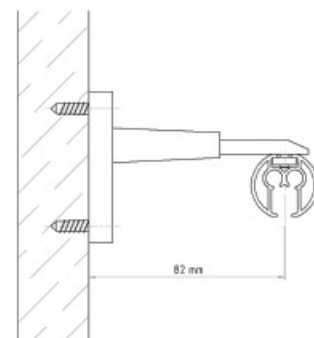

Stěnový držák AL 2525 K



Stěnový držák AL 2511 K



Standardně dodávaný jezdec AL 2501 + Šnekový háček č.74

Volitelný jezdec s kolečky a kovovými ložisky č. AL 7802 (příplatek)

A = jezdec standard B = jezdec s kolečky AL7802

	A	B
0 - 1 m	8,5 kg	34 kg
1 - 2 m	7,5 kg	33 kg
2 - 3 m	7,0 kg	32 kg
3 - 4 m	6,0 kg	32 kg
4 - 5 m	5,5 kg	31 kg
5 - 6 m	3,0 kg	30 kg

	A	B
0 - 1 m	14,0 kg	38 kg
1 - 2 m	13,0 kg	37 kg
2 - 3 m	12,5 kg	35 kg
3 - 4 m	11,5 kg	32 kg
4 - 5 m	10,5 kg	31 kg
5 - 6 m	8,5 kg	30 kg

	A	B
0 - 1 m	8,1 kg	28 kg
1 - 2 m	7,5 kg	27 kg
2 - 3 m	6,9 kg	25 kg
3 - 4 m	6,0 kg	23 kg
4 - 5 m	5,5 kg	22 kg
5 - 6 m	3,0 kg	21 kg

	A	B
0 - 1 m	8,5 kg	33 kg
1 - 2 m	7,8 kg	32 kg
2 - 3 m	7,2 kg	30 kg
3 - 4 m	6,7 kg	28 kg
4 - 5 m	6,0 kg	27 kg
5 - 6 m	4,5 kg	26 kg

	A	B
0 - 1 m	5,0 kg	18 kg
1 - 2 m	4,8 kg	17 kg
2 - 3 m	4,5 kg	16 kg
3 - 4 m	4,0 kg	14,5 kg
4 - 5 m	3,0 kg	13 kg
5 - 6 m	2,5 kg	12 kg

	A	B
0 - 1 m	8,5 kg	20 kg
1 - 2 m	8,0 kg	19 kg
2 - 3 m	7,5 kg	18 kg
3 - 4 m	6,9 kg	17 kg
4 - 5 m	4,0 kg	16 kg
5 - 6 m	4,0 kg	15 kg

Ceník

Druh ovládání	Šířka	100	150	200	250	300	350	400	450	500	550	600
Ruční		1167,-	1356,-	1571,-	1760,-	1975,-	2165,-	2381,-	2569,-	2785,-	2973,-	3164,-
Provázkové		1284,-	1492,-	1728,-	1936,-	2173,-	2382,-	2619,-	2826,-	3064,-	3270,-	3480,-

Počet standardně dodávaných stropních držáků dle délky: do 150cm 2ks / nad 151cm 3ks / nad 250cm 4ks / nad 400cm 6ks.

Jezdce jsou standardně po 10cm.

Ruční ovládání nemá standardně koncovky (lze použít ovládací mechanismus). Cena za jeden pár 90,- Kč

Příplatky

stěnový držák pro 1 profil č. AL2525K 203,-

stěnový držák pro 2 profil č. AL2511K 243,-

spojka profilů 170,-

kolečkový jezdec s kovovým čepem AL 7802 40,- Kč/bm



stropní držák 1kol AL0487K 41,- Kč



stropní držák 2kol AL0488K 55,- Kč



napínač šňůry kovový AL7890 370,- Kč

Další použitelné příslušenství a jezdce (teflon, navrhávací) najdete v úvodu sekce ALU.

AL410



Kolejnička určená především pro tvorbu sestav pro oddělování nebo předělování místností. Velice efektivní způsob rozdělení prostoru.

Informativní foto



AL410 technické informace / ceník

Barva

ALU
bílá
mosaz
stříbrná

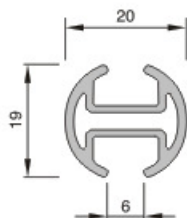

Ohyb - horizontální, R 14 cm
Zakružování - horizontální R 40 cm

Standardně dodávaný jezdec AL 2501 + Šnekový háček č.74

Volitelný jezdec (bez příplatku) č. AL2503

Způsoby montáže

1. montáž do stropu

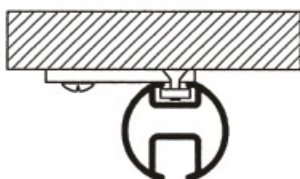

montáž do stropu (držák AL0488)

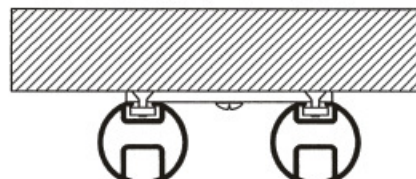

2. montáž do stěny



montáž do stěny

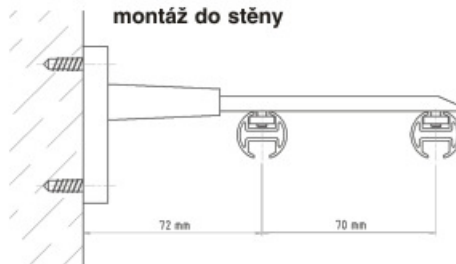

Stropní nosič

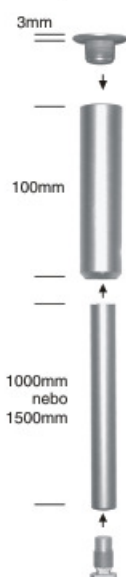

3. montáž do stropu s pomocí stropního nosiče

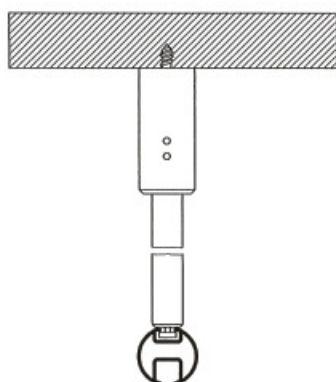

Instalace stropního nosiče

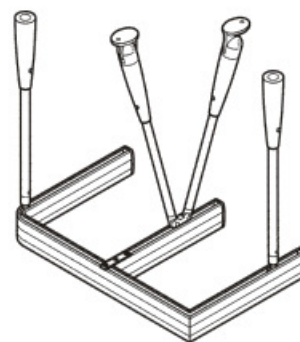

Kolejnička má na stranách standardně vystřiženy otvory pro vkládání jezdců.

Jednotlivé komponenty pro tvorbu sestav naleznete na následující straně.

Ceník

Druh ovládání	Šířka	100	150	200	250	300	350	400	450	500	550	600
Ruční		340,-	445,-	537,-	640,-	724,-	824,-	924,-	975,-	1070,-	1165,-	1260,-



Dodávka obsahuje: kolejničky, koncovky, jezdcy (kluzáky), stropní držáky, montážní materiál

Počet standardně dodávaných stropních držáků dle délky: do 100cm 2ks / do 150cm 3ks / nad 151cm 4ks / nad 250cm 5ks / nad 350cm 6ks / nad 400cm 7 ks. Jezdce jsou standardně po 10cm.

Další použitelné příslušenství a jezdcy (teflon, nacvakávací) najdete v úvodu sekce ALU.

Žádáme Vás o využívání objednávkových formulářů, které prosím zasíláte e-mailem nebo faxem.

	obj. č.	název	balení	cena
	4880-350	AL 410 METRÁŽ BÍLÁ	1M	234,-
	4880-351	AL 410 METRÁŽ MOSAZ	1M	225,-
	4880-352	AL 410 METRÁŽ STŘÍBRNÁ	1M	238,-
	4880-365	AL 410 METRÁŽ ALU	1M	238,-
	AL2503	JEZDEC	1KS	1,-
	AL2504	KONCOVÝ NASTAVOVAČ	1KS	5,-
	AL3896-350	NASTAVOVAČ S OČKEM	1KS	7,-
	AL4888-350	UKONČENÍ BÍLÉ	1KS	3,-
	AL4888-351	UKONČENÍ MOSAZ	1KS	9,-
	AL4888-352	UKONČENÍ STŘÍBRNÉ	1KS	9,-
	AL4888-365	UKONČENÍ ALU	1KS	3,-
	AI7337	SPOJKA ALU	1KS	110,-
	AL0487-350	STROPNÍ DRŽÁK 1KOL BÍLÝ	1KS	39,-
	AL0487-365	STROPNÍ DRŽÁK 1KOL ALU	1KS	39,-
	AL0488K-350	STROPNÍ DRŽÁK 2KOL BÍLÝ	1KS	43,-
	AL0488K-365	STROPNÍ DRŽÁK 2KOL ALU	1KS	43,-
	AL2525-350	DRŽÁK STĚNOVÝ 1KOL. BÍLÝ	1KS	203,-
	AL2525-365	DRŽÁK STĚNOVÝ 1KOL. ALU	1KS	203,-
	AL2511K-350	DRŽÁK STĚNOVÝ 2KOL. BÍLÝ	1KS	243,-
	AL2511K-365	DRŽÁK STĚNOVÝ 2KOL. ALU	1KS	243,-
	AL4886K-350	SPECIÁLNÍ STROPNÍ DRŽÁK 3,5CM BÍLÝ	1KS	156,-
	AL4886K-365	SPECIÁLNÍ STROPNÍ DRŽÁK 3,5CM ALU	1KS	156,-
	AL4615K-350	BOČNÍ ÚCHYT BÍLÝ	1KS	141,-
	AL4615K-351	BOČNÍ ÚCHYT MOSAZ	1KS	141,-
	AL4615K-352	BOČNÍ ÚCHYT STŘÍBRNÝ	1KS	141,-
	AL4615K-365	BOČNÍ ÚCHYT ALU	1KS	141,-

	obj. č.	název	balení	cena
	AL0471-350	STROPNÍ NOSIČ 1M BÍLÝ	1KS	676,-
	AL0471-365	STROPNÍ NOSIČ 1M ALU	1KS	676,-
	AL0472-350	STROPNÍ "V" NOSIČ 0,5 - 1,2M BÍLÝ	1KS	2126,-
	AL0472-365	STROPNÍ "V" NOSIČ 0,5 - 1,2M ALU	1KS	2126,-
	AL0473-350	STROPNÍ NOSIČ 1,5M BÍLÝ	1KS	724,-
	AL0473-365	STROPNÍ NOSIČ 1,5M ALU	1KS	724,-

AL325

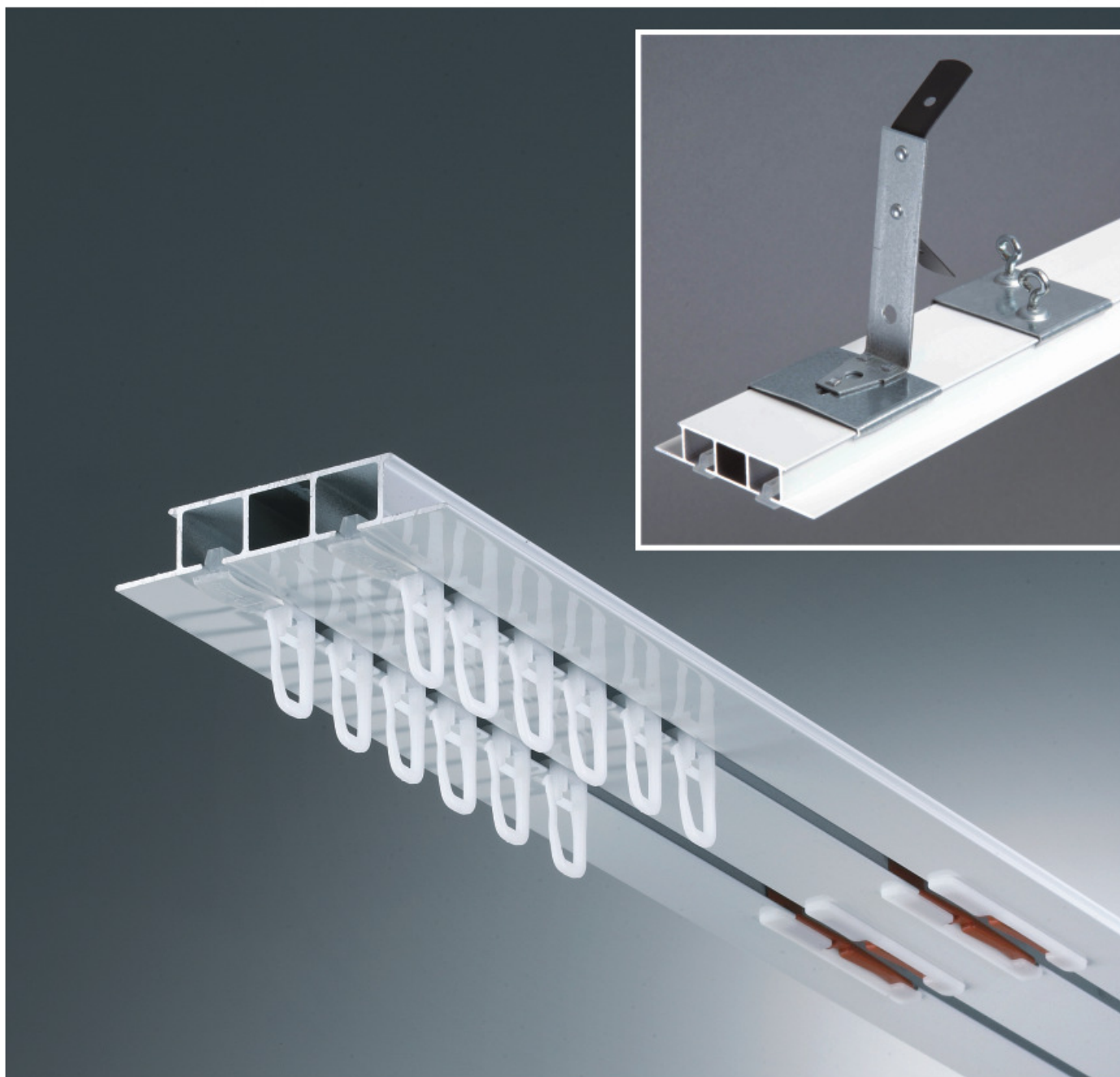

Informativní foto

Objektová dvoukolejnice určená do zástavby přímo do stropu místnosti. Společně s dodávanými držáky je ideální pro montáž do kazetových stropů. Lze použít systém MARATHON.

AL325 technické informace / ceník

Barva

bílá

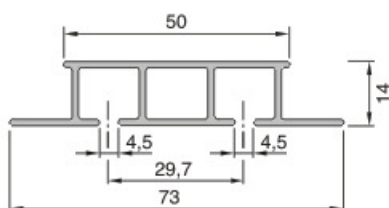

Standardní jezdec č. 07

Způsoby uchycení

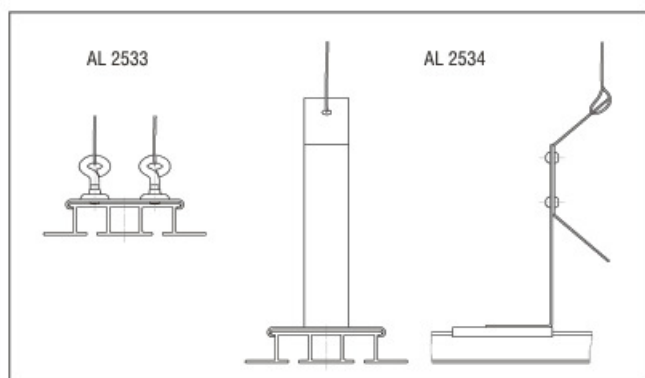

Možno osadit systémem MARATHON



Způsoby montáže

1. montáž přímo do vynechaného otvoru šroubováním

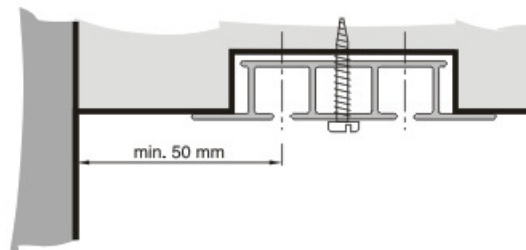

2. montáž přímo do vynechaného otvoru zavěšením

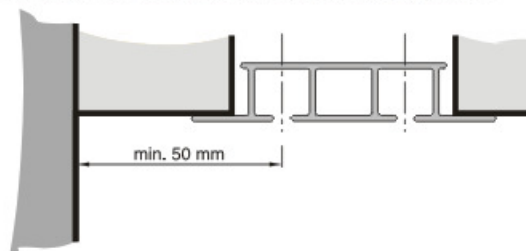

3. montáž pod strop s krycími profily

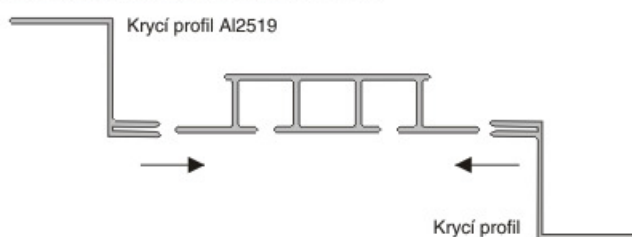

Kolejnička má na stranách standardně vystřiženy otvory pro vkládání jezdců.

Ceník AL325

délka	100	150	200	250	300	350	400	450	500	550	600
DMC vč. DPH	412,-	618,-	823,-	1030,-	1236,-	1441,-	1648,-	1853,-	2059,-	2266,-	2471,-

Cena nezahrnuje držáky.

Jezdce jsou standardně po 10cm.

Příplatky

Jezdec Special Marathon č. ALZ 28	2,50 Kč/ks
Výtah Marathon ALZ1	1373,- Kč/ks
Zámek MARATHON	47,- Kč/ks
Krycí profil AL2519	257,- Kč/bm

Držák AL 2533 95,- Kč/ks

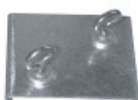

Držák AL 2534 130,- Kč



Další použitelné příslušenství a jezdcé (teflon, nacvakávací) najdete v úvodu sekce ALU.

Žádáme Vás o využívání objednávkových formulářů, které prosím zasíláte e-mailem nebo faxem.

AL090 / AL092

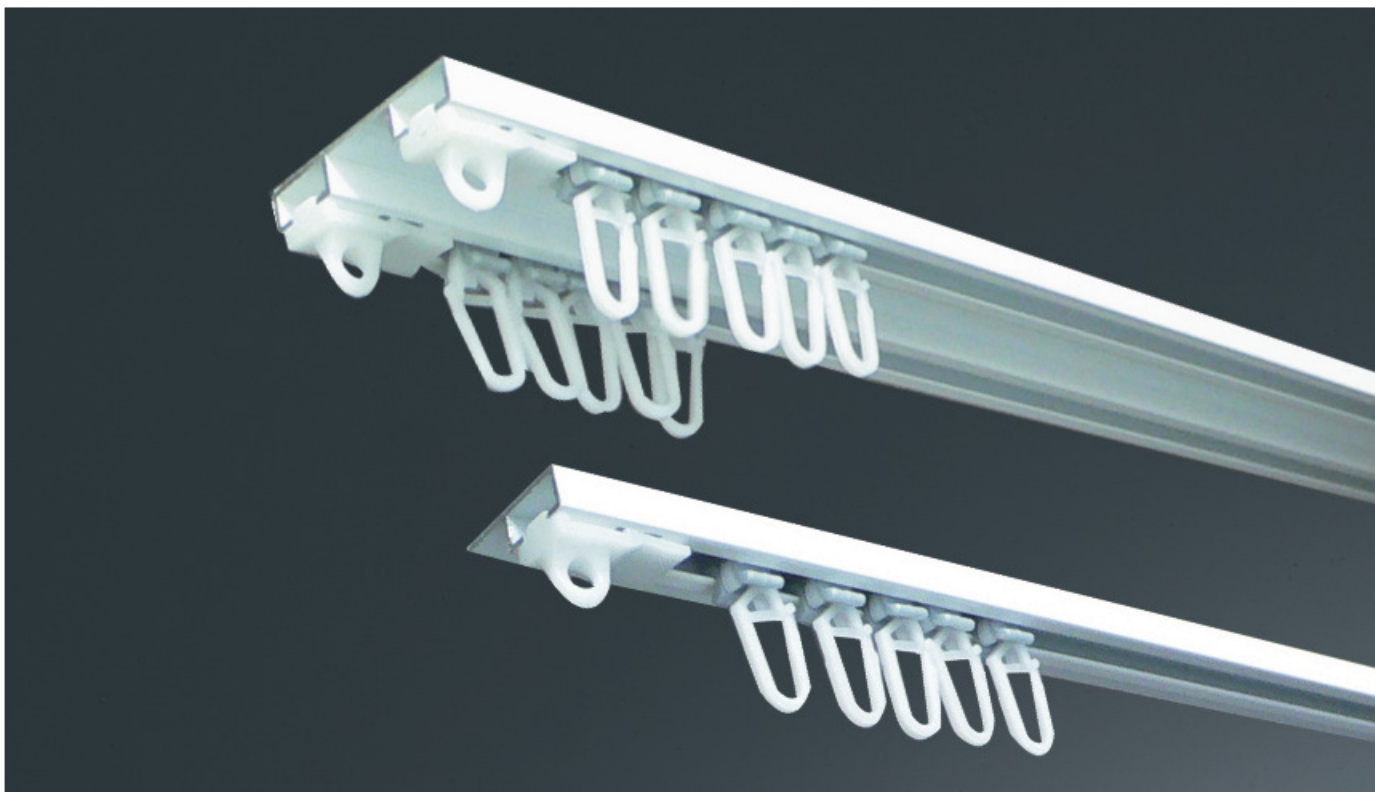

Informativní foto

ALU jedno a dvoj kolejničky (AL090 jednokolejnička, AL092 dvojkolejnička). Kolejničky jsou především pro stropní montáž.

AL094



Informativní foto

ALU dvoj kolejnička s krycím čelem. Z obou stran je možné kolejničku osadit bočnicemi. Kolejnička je především pro stropní montáž.

AL090 / AL092 technické informace / ceník

Barva

bílá

Způsoby montáže

1. montáž do stropu AL090

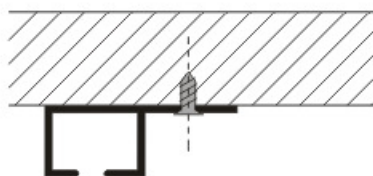

2. montáž do stropu AL092

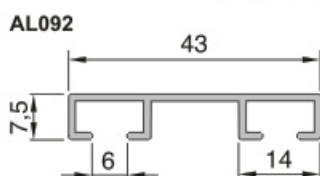
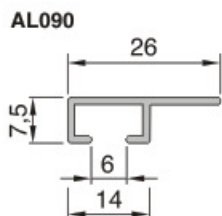
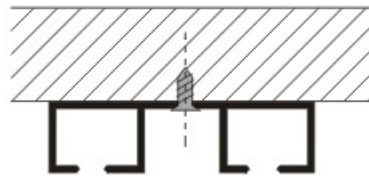

Standardně dodávaný jezdec AL 2501 + Šnekový háček č.74



Volitelný jezdec (bez příplatku) č. Al2503

Ceník AL090

Kolejnička má na stranách standardně vystřiženy otvory pro vkládání jezdců.

Druh ovládání	Šířka	100	150	200	250	300	350	400	450	500	550	600
Ruční		253,-	321,-	390,-	459,-	527,-	596,-	665,-	733,-	802,-	870,-	939,-

Ceník AL092

Kolejnička má na stranách standardně vystřiženy otvory pro vkládání jezdců.

Druh ovládání	Šířka	100	150	200	250	300	350	400	450	500	550	600
Ruční		327,-	419,-	510,-	602,-	692,-	784,-	876,-	967,-	1059,-	1149,-	1241,-

Dodávka obsahuje: kolejničky, jezdcy, nastavovače, montážní materiál

Doporučené kotvení po cca 70 cm. Jezdce jsou standardně po 10cm.

AL094 technické informace / ceník

Barva

bílá

Bočnice (levá, pravá) - s příplatkem



Způsoby montáže

1. montáž do stropu

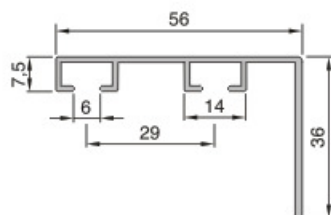
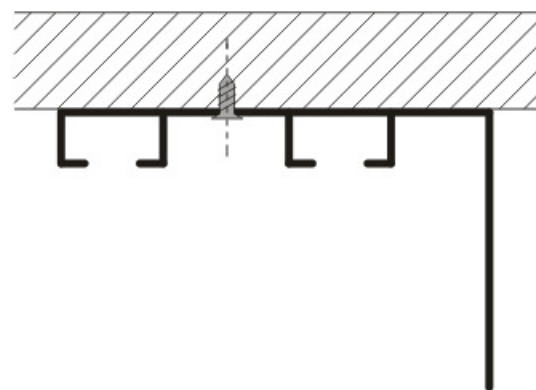

Standardně dodávaný jezdec AL 2501 + Šnekový háček č.74



Volitelný jezdec (bez příplatku) č. Al2503

Ceník

Kolejnička má na stranách standardně vystřiženy otvory pro vkládání jezdců.

Druh ovládání	Šířka	100	150	200	250	300	350	400	450	500	550	600
Ruční		520,-	702,-	884,-	1065,-	1247,-	1429,-	1610,-	1792,-	1974,-	2155,-	2337,-

Dodávka obsahuje: kolejničky, jezdcy, nastavovače, montážní materiál

Jezdce jsou standardně po 10cm.

Příplatky

Bočnice levá 1ks 35,- Kč / Bočnice pravá 1ks 35,- Kč

Další použitelné příslušenství a jezdcy (teflon, nacvakávací) najdete v úvodu sekce ALU.

Žádáme Vás o využívání objednávkových formulářů, které prosím zasíláte e-mailem nebo faxem.

AL351



Informativní foto

Univerzální ALU jedno nebo dvoj kolejnička pro stropní montáž.

AL380

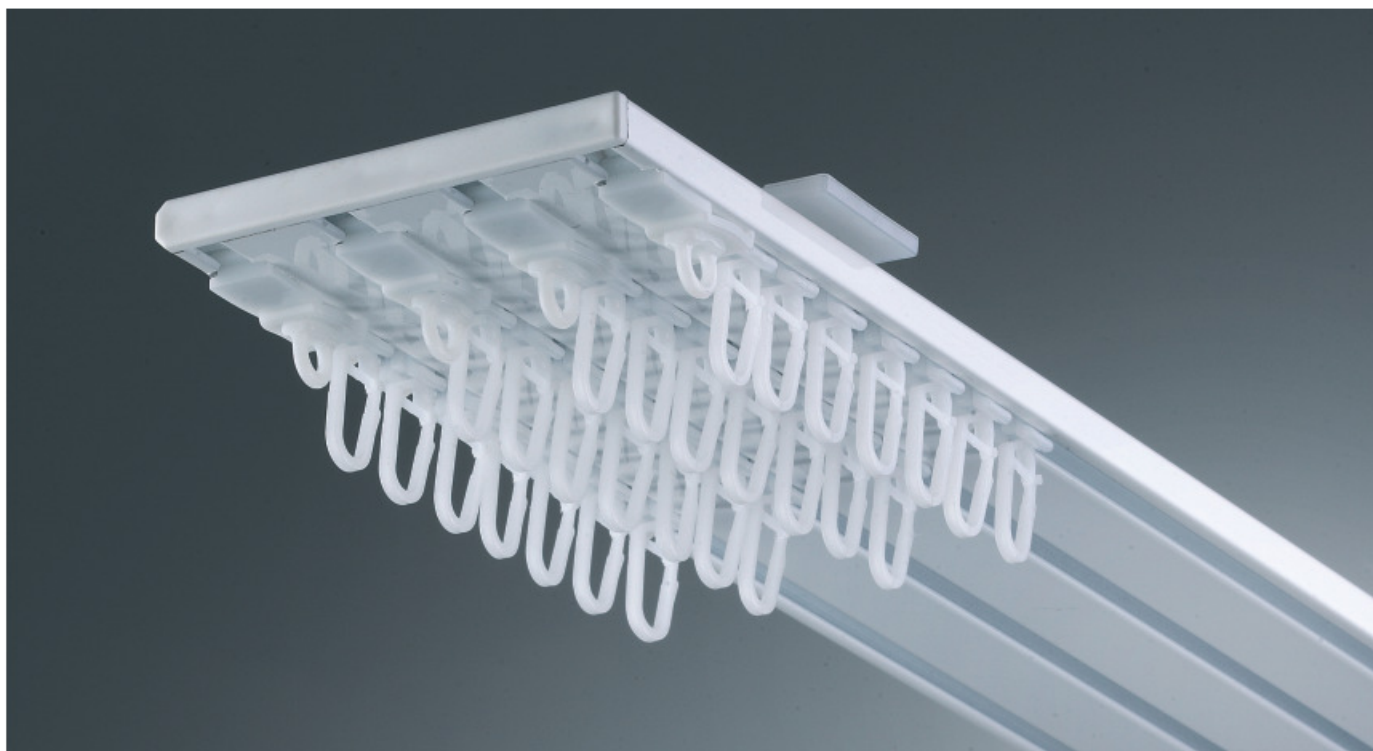

Informativní foto

Kolejnice, která lze použít buď jako troj nebo čtyřkolejnica.

AL351 technické informace / ceník

Barva

bílá
šedá

Způsoby montáže

M1 montáž do stropu 1 kolejnička

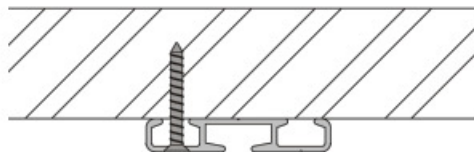

M2 montáž do stropu 2 kolejnička

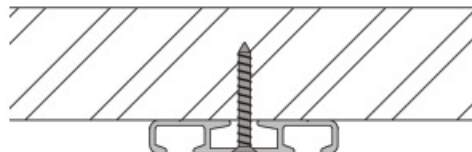

AL351 M1

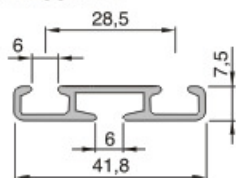

AL351 M2

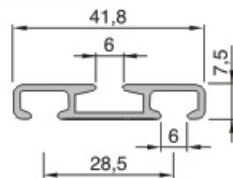

Standardně dodávaný jezdec AL 2501 + Šnekový háček č.74



Volitelný jezdec (bez příplatku) č. Al2503

Ceník

Kolejnička má na stranách standardně vystříženy otvory pro vkládání jezdců.

Druh ovládání	Šířka	100	150	200	250	300	350	400	450	500	550	600
AL351 M1		518,-	618,-	769,-	870,-	1012,-	1122,-	1223,-	1357,-	1493,-	1627,-	1763,-
AL351 M2		535,-	641,-	799,-	906,-	1055,-	1170,-	1278,-	1418,-	1560,-	1700,-	1842,-

Doporučené kotvení po cca 70 cm. Kolejnička je standardně osazena bočními krytkami.
Dodávka obsahuje: kolejničky, koncovky, jezdcy, nastavovače, montážní materiál

AL380

Barva

ALU
bílá

Způsoby montáže

Montáž do stropu 3 kolejničky

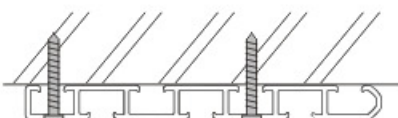

Montáž do stropu 4 kolejničky

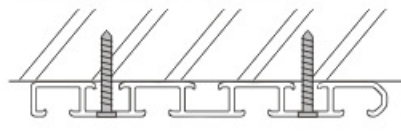

Standardně dodávaný jezdec AL 2501 + Šnekový háček č.74



Volitelný jezdec (bez příplatku) č. Al2503

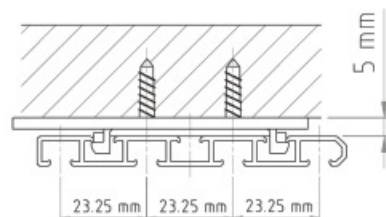

Ceník

Kolejnička má na stranách standardně vystříženy otvory pro vkládání jezdců.

	Šířka	100	150	200	250	300	350	400	450	500	550	600
AL380-3		673,-	803,-	1000,-	1131,-	1316,-	1459,-	1590,-	1764,-	1941,-	2115,-	2292,-
AL380-4		696,-	833,-	1039,-	1178,-	1372,-	1521,-	1661,-	1843,-	2028,-	2210,-	2395,-

Standardně obsahuje: kolejničky, koncovky, jezdcy, kluzák s háčky + nastavovače + montážní materiál

Jezdce jsou standardně po 10cm.

Příplatky

Stropní držák pro 4 kolejničky 1 ks 30,-

Další použitelné příslušenství a jezdcy (teflon, nacvakávací) najdete v úvodu sekce ALU.

Žádáme Vás o využívání objednávkových formulářů, které prosím zasíláte e-mailem nebo faxem.

AL360



Informativní foto

Kolejnička s širší roztečí mezi drážkami (50mm).

AL360

Barva

ALU
bílá

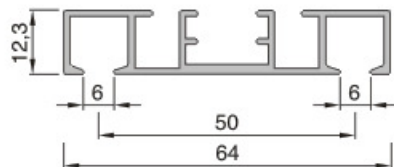

průřez kolejničkou

Způsoby montáže

Montáž do stropu skrz kolejničku

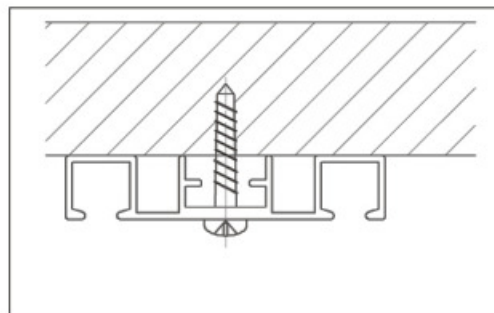

Standardně dodávaný jezdec AL 2501 + Šnekový háček č.74

Volitelný jezdec (bez příplatku) č. Al2503

Kolejnička má na stranách standardně vystřiženy otvory pro vkládání jezdců.

Ceník

Šířka	100	150	200	250	300	350	400	450	500	550	600
	535,-	641,-	799,-	906,-	1055,-	1170,-	1278,-	1418,-	1560,-	1700,-	1842,-

Standardně obsahuje: kolejničku, jezdec AL2501+ šnekový háček č. 74 + nastavovače + montážní materiál
Doporučené kotvení po cca 70 cm.

Jezdce jsou standardně po 10cm.

Příplatky

Boční koncovky (krytky) 1 pár 60,-

Další použitelné příslušenství a jezdcy (teflon, nacvakávací) najdete v úvodu sekce ALU.
Žádáme Vás o využívání objednávkových formulářů, které prosím zasílejte e-mailem nebo faxem.

AL363

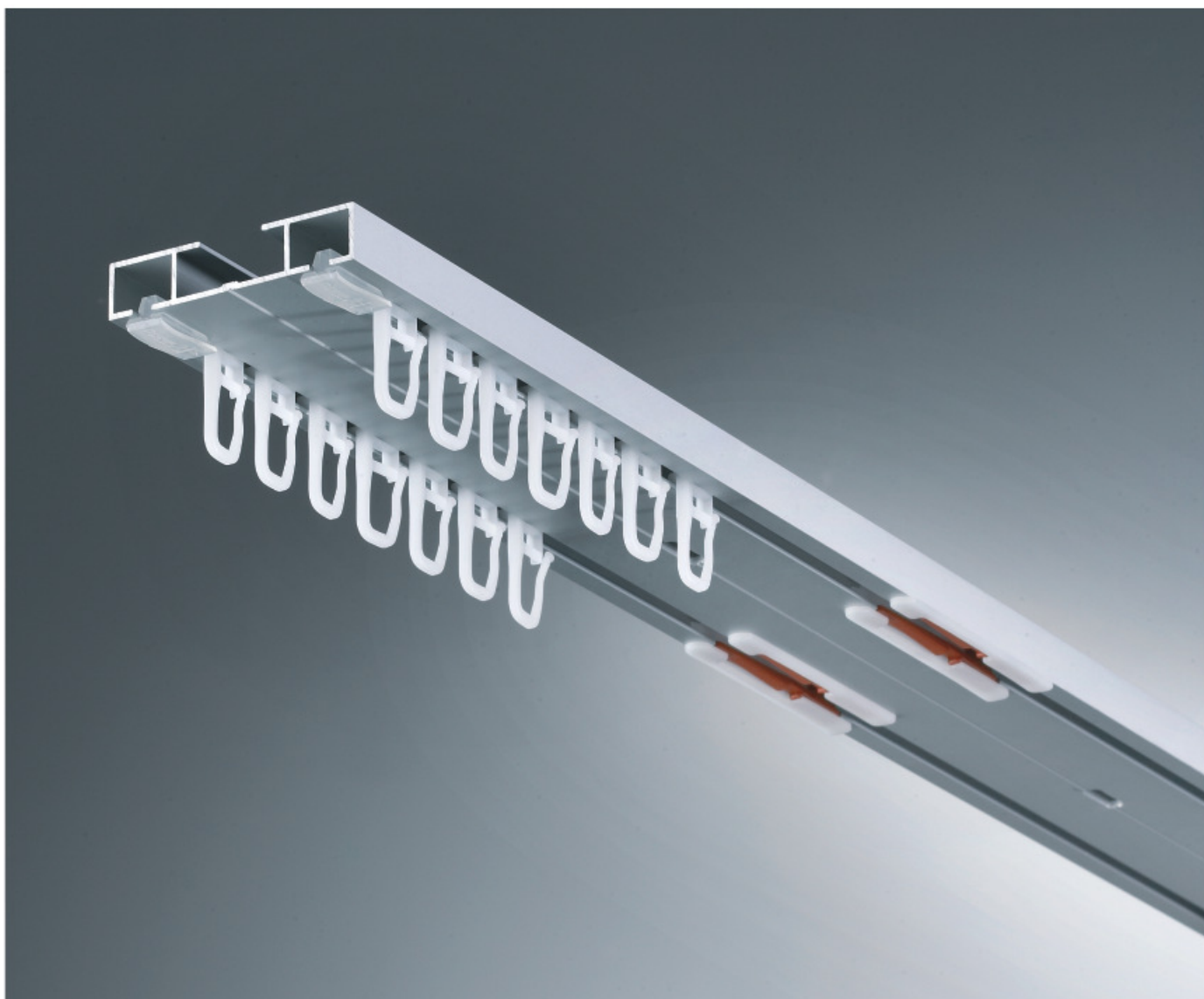

Informativní foto

Objektová dvoukolejnička, která lze osadit systémem Marathon.

AL363 technické informace / ceník

Barva

bílá

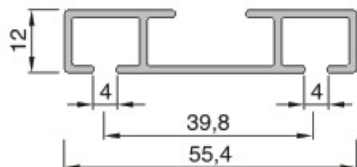

Standardní jezdec č. 07

Způsoby montáže

Montáž do stropu

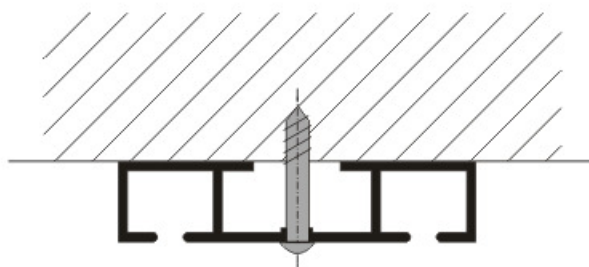

SYSTÉM MARATHON

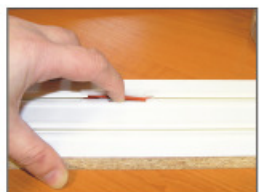
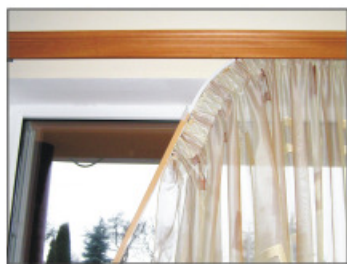

Kolejnička má na stranách standardně vystřiženy otvory pro vkládání jezdců.

Ceník

Druh ovládání	Šířka	100	150	200	250	300	350	400	450	500	550	600
ruční		535,-	641,-	799,-	906,-	1055,-	1170,-	1278,-	1418,-	1560,-	1700,-	1842,-

Standardně obsahuje: kolejničku, jezdcu AL2501+ šnekový háček č. 74 + nastavovače + montážní materiál

Doporučené kotvení po cca 70 cm. Jezdce jsou standardně po 10cm.

Příplatky

Za osazení systémem Marathon	1ks	95,-
Boční koncovky	1 pár	65,-

obj. číslo	název	počet kolejniček	počet	cena
02.1100	VÝTAH MALÝ MARATHON (DO 260 CM)		1KS	1 373,-
02.1200	VÝTAH VELKÝ MARATHON (DO 320 CM)		1KS	1 450,-

Další použitelné příslušenství a jezdcy (teflon, nacvakávací) najdete v úvodu sekce ALU.

Žádáme Vás o využívání objednávkových formulářů, které prosím zasílejte e-mailem nebo faxem.

AL250 BM1



Informativní foto

Elegantní hliníková lišta pro zavěšování obrazů.

AL250 BM1 technické informace / ceník

Barva

ALU
bílá

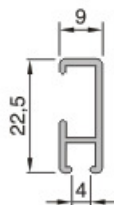

Způsoby montáže (stěnový klip)

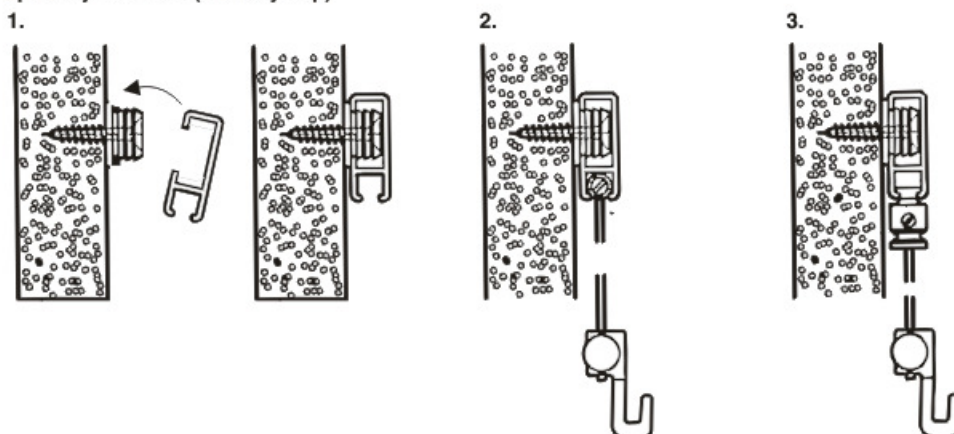

Příslušenství pro zavěšení obrazu

Sada pro zavěšení obrazů do 3-4 kg č. AL 3428



Sada pro zavěšení obrazů do 9 kg č. AL 2529



Sada pro zavěšení obrazů do 7 - 8 kg č. AL 2528

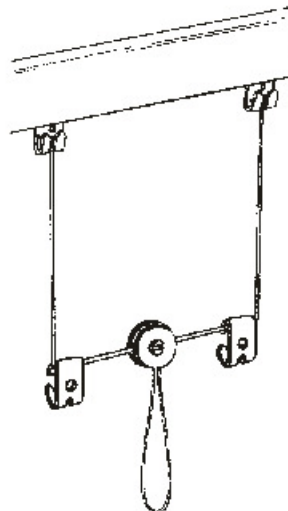

Obrazová lišta

Ceník AL250 BM1

Šířka	100	150	200	250	300	350	400	450	500	550	600
DMC vč. DPH	277,-	355,-	434,-	512,-	591,-	669,-	748,-	826,-	905,-	983,-	1062,-

Cena za lištu a montážní materiál (klipy a koncovky).

Doporučené kotvení po cca 70 cm.

Příplatky

Sada pro zavěšení obrazů 3-4 kg AL3428 **90,-**

Sada pro zavěšení obrazů 7-8 kg AL2528 **280,-**

Sada pro zavěšení obrazů do 9 kg AL2529 **160,-**

Montážní klip (navíc) **8,-**



Obrazový háček AL03428 **66,-**